

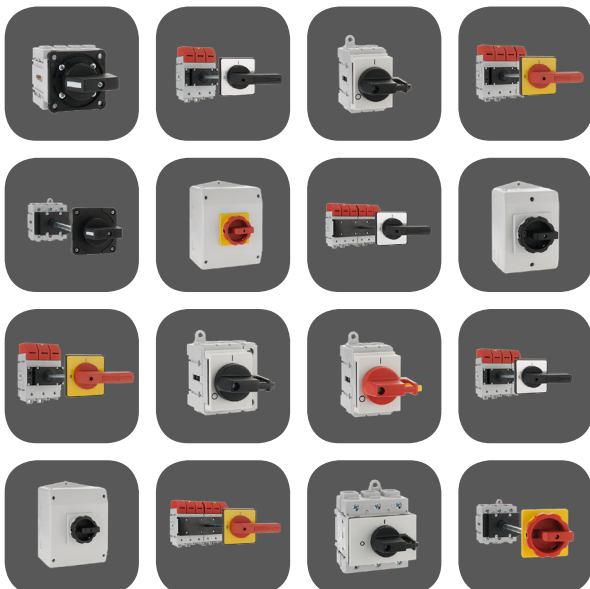

**NIEDERSPANNUNG-
SCHALTGERÄTE
KATALOG**



Nockenschalter

Hauptschalter

Not/Aus-Schalter

Reparaturschalter

Last-Trennschalter/Umschalter



GERÄTETESTER



NIEDERSPANNUNGS- UND MITTELSPANNUNGS-STROMWANDLER



ENERGIEMANAGEMENT



ANALOGUE ANZEIGENGERÄTE



DIGITALE EINBAUMESSGERÄTE



MESSUMFORMER



DRUCKER



TASTKÖPFE UND MESSZUBEHÖR



SCHALTSCHRANK-KOMPONENTEN



ZUBEHÖR



NIEDERSPANNUNGS-SCHALTGERÄTE

NEWS

READY-TO-ROBOT SWITCH D0/8 25 A

Die Automatisierung einzelner Produktionsprozesse ist längst nicht nur bei global agierenden Konzernen Thema. Auch mittelständische Unternehmen setzen immer häufiger auf den Einsatz von Robotern. Mit der neu entwickelten Ready-to-Robot Haube X74R ist es möglich die Baugröße D0/8 mit 25 A mit einem Roboter automatisiert einzubauen und zu verkabeln. Dies ermöglicht z.B. die vollautomatische Bestückung von Schaltschränken. Außerdem lässt sich der Ready-to-Robot Switch platzsparend lagern, da er magaziniert werden kann.

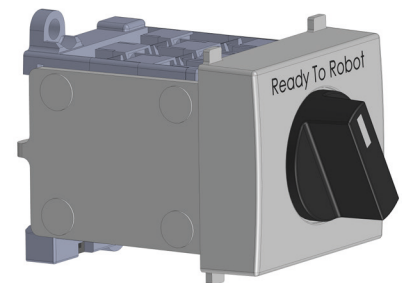

NEUE NOCKENSCHALTER D1/40 BIS 63 A UND D1/55 BIS 100 A

Der Nockenschalter D1/40 wurde überarbeitet und ist nun berührungssicher nach IP20 und ist zudem cULus approbiert. Die Schaltergröße D1/55 ist im selben Schalterbody aufgebaut wie der Schalter D1/40. Durch das neu entwickelte Hochleistungskontaktsystem ist der Schalter bis 100 A bei sehr hohen AC3- und AC23-Werten einsetzbar. Somit handelt es sich bei dem Nockenschalter D1/55 um den mit Abstand kompaktesten Nockenschalter am Markt. Auch die Größe D1/55 ist nach cULus zugelassen.

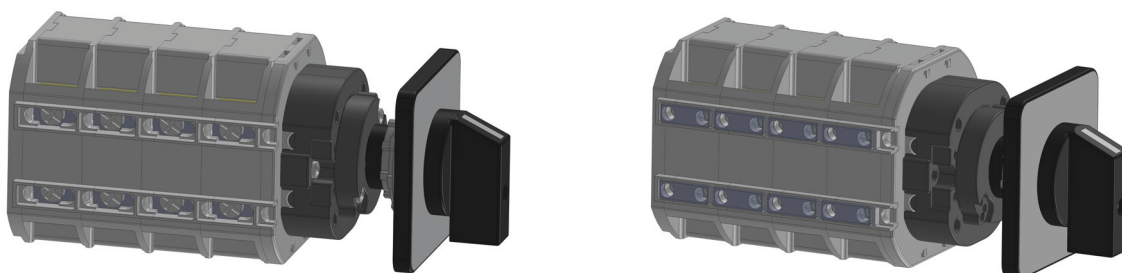

NEWS

LX-SCHALTERREIHE NACH UL489 BIS 150 A

Mit der LX-Schalterreihe setzen wir auf kundenorientierte Lösungen für den nordamerikanischen Markt. Die neue Schalterserie ist zum Einsatz als Hauptschalter zur Energieeinspeisung und zur Energieverteilung entworfen worden. Sie ist nach UL489 approbiert und stellt die kompakteste Lösung für Energieverteilung nach UL489 am Markt dar. Dadurch werden nicht nur Bauraum, sondern auch Lager- und Transportkosten reduziert. Für die jeweiligen Ausführungen der Schalter ist Zubehör entsprechend der UL508A erhältlich. So ist das Ausschalten bei geöffneter Schaltschranktür jederzeit möglich.

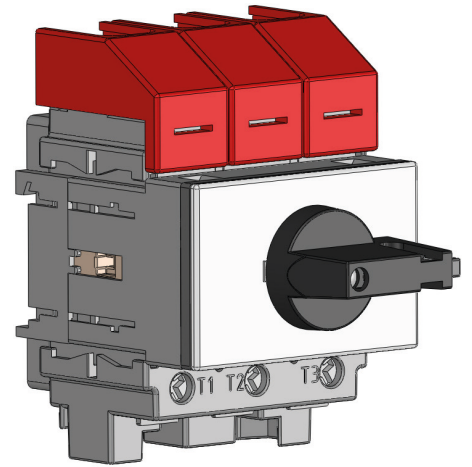

EDELSTAHLGEHÄUSE V2A

Im Jahr 2019 ist es erstmals möglich, Schalter der Firma GMW im Edelstahlgehäuse zu beziehen. Neben den bisherigen Guss-, Blech- und Kunststoffgehäusen, umfasst unser Sortiment bald auch Gehäuse aus Edelstahl in den bereits bekannten Größen. Diese Gehäuseart ist besonders leicht, dennoch sehr robust und witterungsbeständig. Nach umfassenden und erfolgreichen Qualitätstests werden wir ab 01.05.2019 die Edelstahlgehäuse in unser Sortiment aufnehmen.

NEUE PRODUKTREIHE IM CCC PORTFOLIO

Die LO-Schalterreihe ist nun auch CCC approbiert. Weitere Schaltertypen folgen.

ERWEITERUNG DER BESCHRIFTUNGSMÖGLICHKEITEN

Seit einiger Zeit setzen wir verstärkt auf den Einsatz von modernster Lasertechnologie bei der Beschriftung unserer Artikel. Neben dem breiten Sortiment an Standardbeschriftungen, können wir so nun auch auf spezielle Kundenwünsche eingehen. Logos, Sonderbeschriftungen sowie Klemmenbezeichnungen können in sämtlichen Größen angebracht werden. Im Gegensatz zur herkömmlichen bedruckten Variante, weisen Artikel, die durch Einsatz des Lasers beschriftet worden sind, eine deutlich längere Beständigkeit der Beschriftung auf. Außerdem können nun auch Frontschilder in chinesischer und kyrillischer Schrift direkt gelasert werden.

PUSH-TO-TURN-DRUCKENTRIEGELUNG Z105

Durch die neu entwickelte Druckentriegelung Z105 ist ein Drehen bzw. Schalten erst nach bewusstem Drücken des Griffs möglich. Durch diese bedachte Handlung wird die Sicherheit des Schalters erheblich gesteigert. Zwischenfälle durch unbewusstes Schalten können dadurch effektiv verhindert werden. Die Druckentriegelung kann bei allen Nocken- und Lasttrennschaltern der Baugröße D0 und D1 eingesetzt werden, die als zentrallochbefestigte Variante erhältlich sind. Des Weiteren sind alle Griffe und Griffsperrern der Baugröße D0 kompatibel, mit Ausnahme der runden Vorhängeschlossperre Z33.

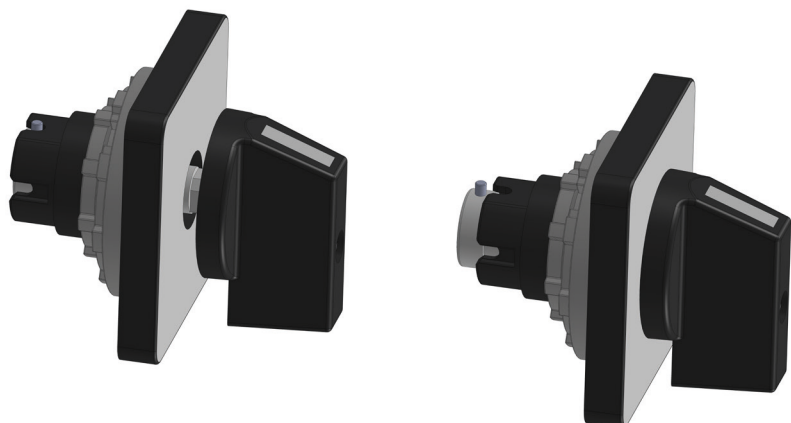

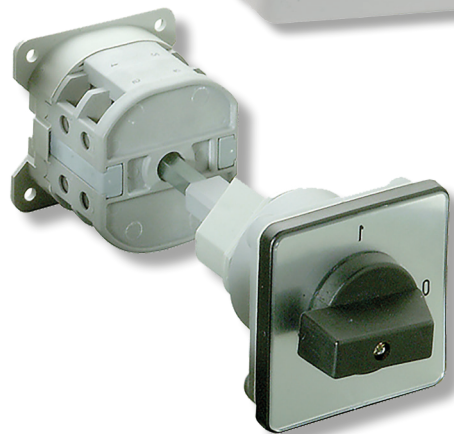
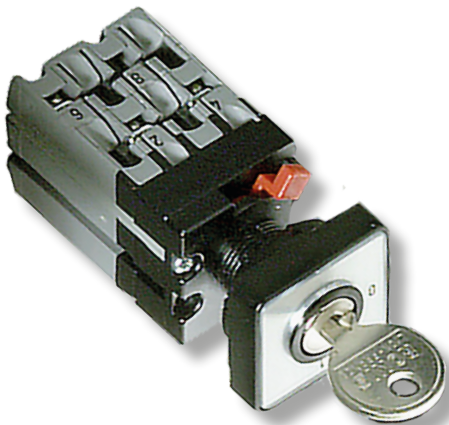
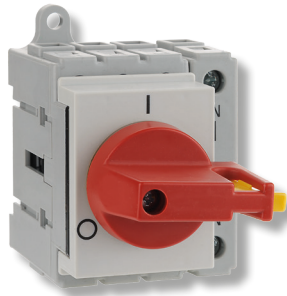
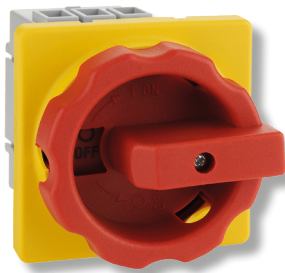

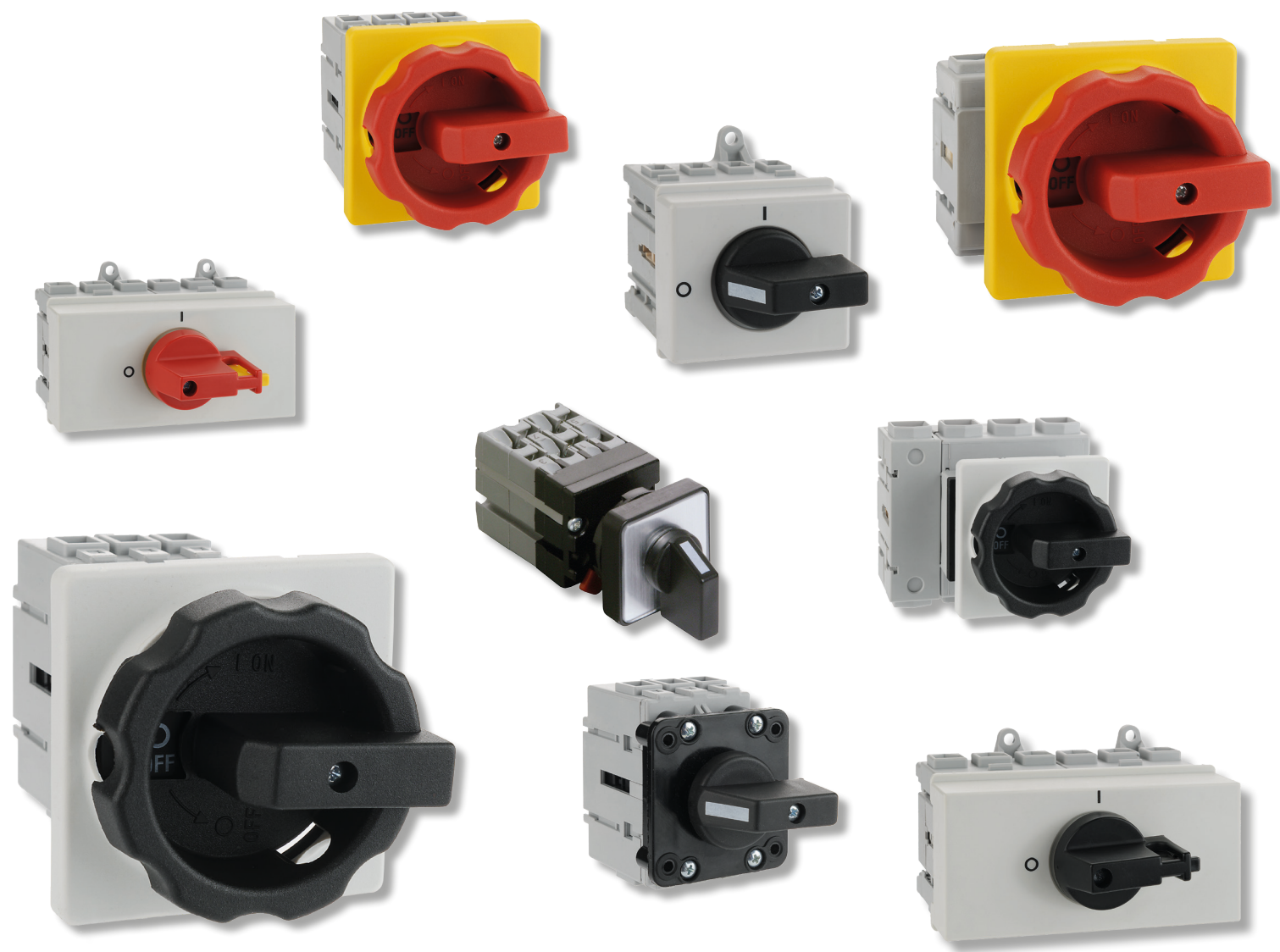

TECHNISCHE DATEN NOCKENSCHALTER

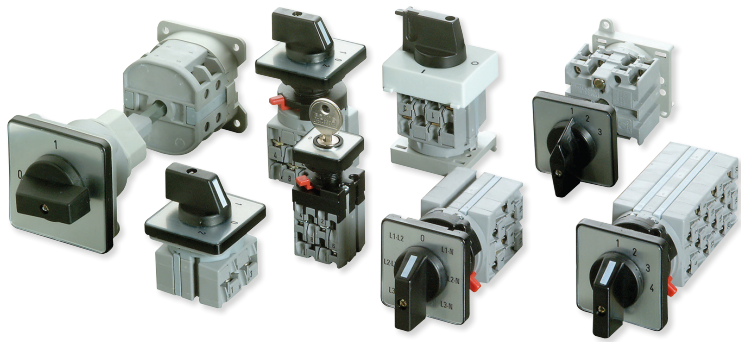

	I _{th} A	AC23 kW (3x400V)	AC3 kW	U V	Anschlussquerschnitt mm ²
D00	10	3,0	2,2	500	1,5
D0	25	7,5	5,5	690	4
D1-16	25	9,0	7,5	690	6
D1-20	32	10,5	9,0	690	6
D1-32	45	15,0	11,0	690	6
D1-40	80	22,0	19,0	690	2x16
D1-55	100	37,0	30,0	690	35
D2-63	100	26,5	22,0	690	70
D2-100	125	32,5	27,0	690	70
D2-160	160	40,0	37,0	690	70
D2-126	200	45,5	40,0	690	70
D3-250	315	76,0	64,0	690	185

Weitere Bauformen und Größen auf Anfrage

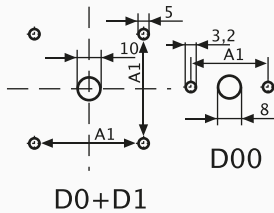
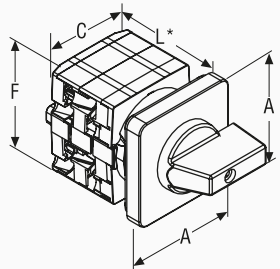

D0+D1

E	TYPE	A	A1	C	F	L1	L2	L3	L4	L5	L6	L7	L8
	D00-4	30	20	28	30	29	37	45	53	61	69	77	85
	D00-6	30	20	30	28	33	45	57	69	81	93	105	117
	D0-7	48	36	40	39	34	46	58	70	82	94	106	118
	D0-8	48	36	40	39	34	46	58	70	82	94	106	118
	D0-13	48	36	43	43	32	41	51	60	70	79	89	98
	D1-16	66	48	54	56	40	53	66	79	92	105	118	131
	D1-20	66	48	54	56	40	53	66	79	92	105	118	131
	D1-32	66	48	54	56	40	53	66	79	92	105	118	131
	D1-40	66	48	68	64	50	71	92	113	134	155	176	197

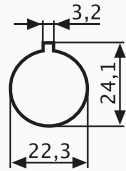
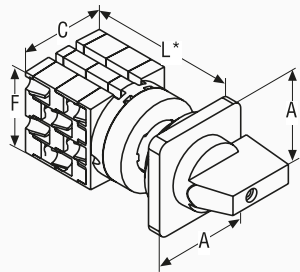





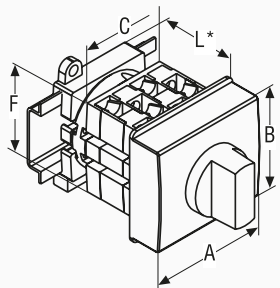



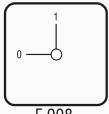

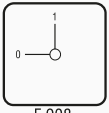
IP65

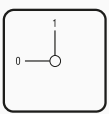
ZM	TYPE	A	C	F	L1	L2	L3	L4	L5	L6	L7	L8
	D00-4	30	28	30	43	51	59	67	75	83	91	99
	D00-6	30	30	28	46	58	70	82	94	106	118	130
	D0-7	48	40	43	58	70	82	94	106	118	130	142
	D0-8	48	40	39	58	70	82	94	106	118	130	142
	D0-13	48	43	43	56	65	75	84	94	103	113	122
	D1-16	66	54	56	60	73	86	99	112	125	138	151
	D1-20	66	54	56	60	73	86	99	112	125	138	151
	D1-32	66	54	56	60	73	86	99	112	125	138	151
	D1-40	66	68	64	70	91	112	133	154	175	196	217

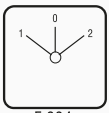
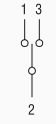
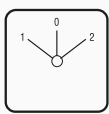

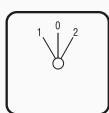
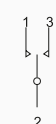
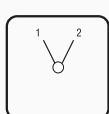
T	TYPE	A	B	C	F	L1	L2	L3
	D00-6	35	45	28	30	45	45	45
	D0-8	52,5	45	40	39	45	45	45
	D1-16	52,5	45	54	56	45	45	56
	D1-20	52,5	45	54	56	45	45	56
	D1-32	52,5	45	54	56	45	45	56

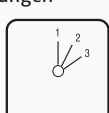
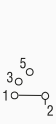
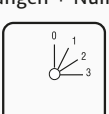
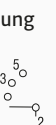
Anschlussbild	Thermischer Nennstrom I_{th} (in A)	Nennleistung bei 3x400V (in kW)	4- Loch Befestigung			Zentrallochbefestigung			DIN-Normverteilung		
			I_{th}	AC3	Type	Type	Type	Type	Type		
Ausschalter 90°  F 908  1 polig	10	2,2	A1/ 4	E	A1/ 4	ZM					
	10	2,2	A1/ 6	E	A1/ 6	ZM	A1/ 6	T			
	25	5,5	A1/ 7	E	A1/ 7	ZM					
	25	5,5	A1/ 8	E	A1/ 8	ZM	A1/ 8	T			
	25	7,5	A1/ 16	E	A1/ 16	ZM	A1/ 16	T			
	32	9,0	A1/ 20	E	A1/ 20	ZM	A1/ 20	T			
Ausschalter 90°  F 908  3 polig	10	2,2	A3/ 4	E	A3/ 4	ZM					
	10	2,2	A3/ 6	E	A3/ 6	ZM	A3/ 6	T			
	25	5,5	A3/ 7	E	A3/ 7	ZM					
	25	5,5	A3/ 8	E	A3/ 8	ZM	A3/ 8	T			
	25	7,5	A3/ 16	E	A3/ 16	ZM	A3/ 16	T			
	32	9,0	A3/ 20	E	A3/ 20	ZM	A3/ 20	T			
Ausschalter 90°  F 908  4 polig	10	2,2	A4/ 4	E	A4/ 4	ZM					
	10	2,2	A4/ 6	E	A4/ 6	ZM	A4/ 6	T			
	25	5,5	A4/ 7	E	A4/ 7	ZM					
	25	5,5	A4/ 8	E	A4/ 8	ZM	A4/ 8	T			
	25	7,5	A4/ 16	E	A4/ 16	ZM	A4/ 16	T			
	32	9,0	A4/ 20	E	A4/ 20	ZM	A4/ 20	T			
Umschalter 60°  F 604  1 polig	10	2,2	U1/ 4	E	U1/ 4	ZM					
	10	2,2	U1/ 6	E	U1/ 6	ZM	U1/ 6	T			
	25	5,5	U1/ 7	E	U1/ 7	ZM					
	25	5,5	U1/ 8	E	U1/ 8	ZM	U1/ 8	T			
	25	7,5	U1/ 16	E	U1/ 16	ZM	U1/ 16	T			
	32	9,0	U1/ 20	E	U1/ 20	ZM	U1/ 20	T			
Umschalter 60°  F 604  2 polig	10	2,2	U2/ 4	E	U2/ 4	ZM					
	10	2,2	U2/ 6	E	U2/ 6	ZM	U2/ 6	T			
	25	5,5	U2/ 7	E	U2/ 7	ZM					
	25	5,5	U2/ 8	E	U2/ 8	ZM	U2/ 8	T			
	25	7,5	U2/ 16	E	U2/ 16	ZM	U2/ 16	T			
	32	9,0	U2/ 20	E	U2/ 20	ZM	U2/ 20	T			
Umschalter mit beidseitigem Rückzug  F 312  1 polig	10	2,2	URR1/ 4	E	URR1/ 4	ZM					
	10	2,2	URR1/ 6	E	URR1/ 6	ZM	URR1/ 6	T			
	25	5,5	URR1/ 7	E	URR1/ 7	ZM					
	25	5,5	URR1/ 8	E	URR1/ 8	ZM	URR1/ 8	T			
	25	7,5	URR1/ 16	E	URR1/ 16	ZM	URR1/ 16	T			
	32	9,0	URR1/ 20	E	URR1/ 20	ZM	URR1/ 20	T			
Wechselschalter 60°  F 614  1 polig	10	2,2	WS1/ 4	E	WS1/ 4	ZM					
	10	2,2	WS1/ 6	E	WS1/ 6	ZM	WS1/ 6	T			
	25	5,5	WS1/ 7	E	WS1/ 7	ZM					
	25	5,5	WS1/ 8	E	WS1/ 8	ZM	WS1/ 8	T			
	25	7,5	WS1/ 16	E	WS1/ 16	ZM	WS1/ 16	T			
	32	9,0	WS1/ 20	E	WS1/ 20	ZM	WS1/ 20	T			
Stufenschalter, 3 Stellungen  F 302  1 polig	10	2,2	ST31/ 4	E	ST31/ 4	ZM					
	10	2,2	ST31/ 6	E	ST31/ 6	ZM	ST31/ 6	T			
	25	5,5	ST31/ 7	E	ST31/ 7	ZM					
	25	5,5	ST31/ 8	E	ST31/ 8	ZM	ST31/ 8	T			
	25	7,5	ST31/ 16	E	ST31/ 16	ZM	ST31/ 16	T			
	32	9,0	ST31/ 20	E	ST31/ 20	ZM	ST31/ 20	T			
Stufenschalter, 3 Stellungen + Nullstellung  F 315  1 polig	10	2,2	ST031/ 4	E	ST031/ 4	ZM					
	10	2,2	ST031/ 6	E	ST031/ 6	ZM	ST031/ 6	T			
	25	5,5	ST031/ 7	E	ST031/ 7	ZM					
	25	5,5	ST031/ 8	E	ST031/ 8	ZM	ST031/ 8	T			
	25	7,5	ST031/ 16	E	ST031/ 16	ZM	ST031/ 16	T			
	32	9,0	ST031/ 20	E	ST031/ 20	ZM	ST031/ 20	T			

NOCKENSCHALTER

Anschlussbild

Stufenschalter, 3 Stellungen + Nullstellung

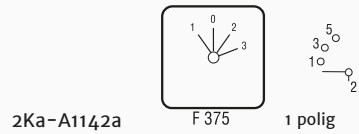

Voltmeter-Umschalter

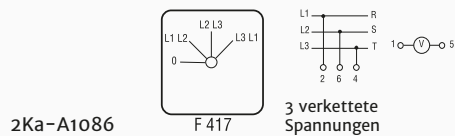

Voltmeter-Umschalter

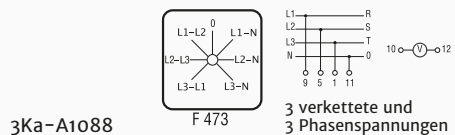

Amperemeter-Umschalter

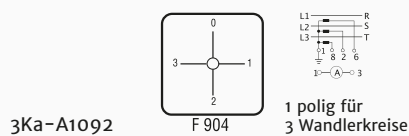

Sterndreieckschalter, 1 Drehrichtung

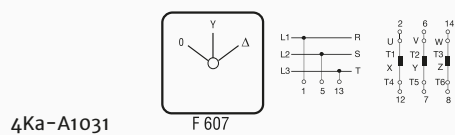

Polzahlenschalter

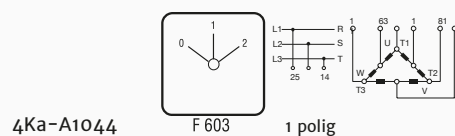

Codierschalter Binär-Code

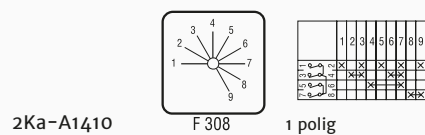

Codierschalter Binär-Code

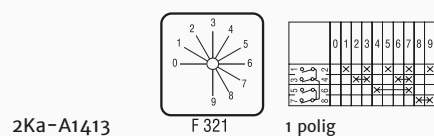

Schwenktaster

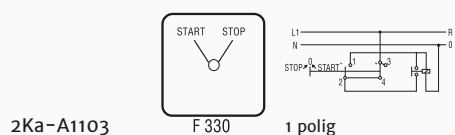

Thermischer Nennstrom I_{th} (in A)	Nennleistung bei 3x400V (in kW)	4- Loch Befestigung		Zentrallochbefestigung		DIN-Normverteilung	
		Type	Type	Type	Type		
10	2,2	ST031/ 4	E/F375	ST031/ 4	ZM/F375		
10	2,2	ST031/ 6	E/F375	ST031/ 6	ZM/F375	ST031/ 6	T/F375
25	5,5	ST031/ 7	E/F375	ST031/ 7	ZM/F375		
25	5,5	ST031/ 8	E/F375	ST031/ 8	ZM/F375	ST031/ 8	T/F375
25	7,5	ST031/ 16	E/F375	ST031/ 16	ZM/F375	ST031/ 16	T/F375
32	9,0	ST031/ 20	E/F375	ST031/ 20	ZM/F375	ST031/ 20	T/F375
45	11,0	ST031/ 32	E/F375	ST031/ 32	ZM/F375	ST031/ 32	T/F375
10	2,2	V3/ 4	E	V3/ 4	ZM		
10	2,2	V3/ 6	E	V3/ 6	ZM	V3/ 6	T
25	5,5	V3/ 7	E	V3/ 7	ZM		
25	5,5	V3/ 8	E	V3/ 8	ZM	V3/ 8	T
25	7,5	V3/ 16	E	V3/ 16	ZM		
10	2,2	V30/ 4	E	V30/ 4	ZM		
10	2,2	V30/ 6	E	V30/ 6	ZM	V30/ 6	T
25	5,5	V30/ 7	E	V30/ 7	ZM		
25	5,5	V30/ 8	E	V30/ 8	ZM	V30/ 8	T
25	7,5	V30/ 16	E	V30/ 16	ZM		
10	2,2	AU31/ 4	E	AU31/ 4	ZM		
10	2,2	AU31/ 6	E	AU31/ 6	ZM	AU31/ 6	T
25	5,5	AU31/ 7	E	AU31/ 7	ZM		
25	5,5	AU31/ 8	E	AU31/ 8	ZM	AU31/ 8	T
25	7,5	AU31/ 16	E	AU31/ 16	ZM		
10	2,2	SD/ 4	E	SD/ 4	ZM		
10	2,2	SD/ 6	E	SD/ 6	ZM		
25	5,5	SD/ 7	E	SD/ 7	ZM		
25	5,5	SD/ 8	E	SD/ 8	ZM		
25	7,5	SD/ 16	E	SD/ 16	ZM		
32	9,0	SD/ 20	E	SD/ 20	ZM		
45	11,0	SD/ 32	E	SD/ 32	ZM		
10	2,2	P12/ 4	E	P12/ 4	ZM		
10	2,2	P12/ 6	E	P12/ 6	ZM		
25	5,5	P12/ 7	E	P12/ 7	ZM		
25	5,5	P12/ 8	E	P12/ 8	ZM		
25	7,5	P12/ 16	E	P12/ 16	ZM		
32	9,0	P12/ 20	E	P12/ 20	ZM		
45	11,0	P12/ 32	E	P12/ 32	ZM		
10	2,2	BC9/ 4	E	BC9/ 4	ZM		
10	2,2	BC9/ 6	E	BC9/ 6	ZM	BC9/ 6	T
25	5,5	BC9/ 7	E	BC9/ 7	ZM		
25	5,5	BC9/ 8	E	BC9/ 8	ZM	BC9/ 8	T
10	2,2	BC09/ 4	E	BC09/ 4	ZM		
10	2,2	BC09/ 6	E	BC09/ 6	ZM	BC09/ 6	T
25	5,5	BC09/ 7	E	BC09/ 7	ZM		
25	5,5	BC09/ 8	E	BC09/ 8	ZM	BC09/ 8	T
10	2,2	SEA1/ 4	E	SEA1/ 4	ZM		
10	2,2	SEA1/ 6	E	SEA1/ 6	ZM	SEA1/ 6	T
25	5,5	SEA1/ 7	E	SEA1/ 7	ZM		
25	5,5	SEA1/ 8	E	SEA1/ 8	ZM	SEA1/ 8	T

IP65

TECHNISCHE DATEN LASTTRENNSCHALTER LT

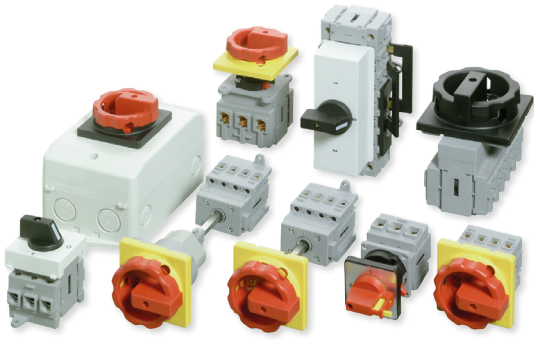

Weitere Bauformen und Größen auf Anfrage

	I_{th} A	AC23 kW (3x400V)	AC3 kW	U V	Anschlussquerschnitt mm ²
LT16	16	7,5	5,5	690	6
LT25A	25	9,5	7,5	690	6
LT32	32	11,5	9,5	690	16
LT40	40	20,0	11,0	690	16
LT63	63	22,0	18,5	690	35
LT80	80	30,0	22,0	690	35
LT100	100	37,0	30,0	690	50
LT125	125	45,0	37,0	690	50
LT180	180	90,0	75,0	690	185
LT250	250	132,0	110,0	690	185
H11	10			240	4

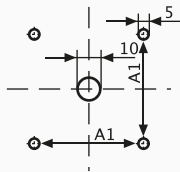
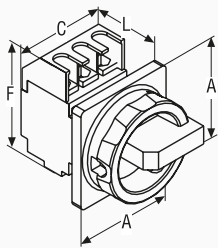

E

TYPE	A	A1	C 3pol	C 4pol	C 6pol	C 8pol	F	L
LT16-LT25A	66	48	48	48	/	/	62	50
LT32-LT40	66	48	45	61	91	122	72	50
ULT25-ULT40	64	48	91	122	/	/	72	64
LT63-LT80	66	48	60	80	121	161	83	59
ULT63-ULT80	64	48	121	161	/	/	83	74
LT100-LT125	66	48	70	93	141	187	96	75
ULT100-ULT125	64	48	141	187	/	/	96	90
LT180-LT250	94	68	112	150	224	300	169	93
ULT180-ULT250	94	68	224	300	/	/	169	110

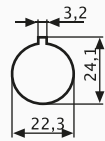
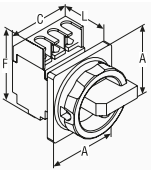

ZM

IP65

TYPE	A	C 3pol	C 4pol	F	L
LT16-LT25A	66	48	48	62	73
LT32-LT40	66	45	61	72	73
LT63-LT80	66	60	80	83	84

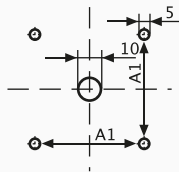
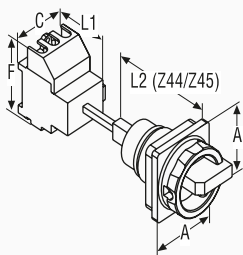

V

TYPE	A	A1	C 3pol	C 4pol	C 6pol	C 8pol	F	L1	L2 Z44/45
LT16-LT25A	66	48	48	48	/	/	62	50	80
LT32-LT40	66	48	45	61	91	122	72	50	80
ULT25-ULT40	64	48	91	122	/	/	72	64	80
LT63-LT80	66	48	60	80	121	161	83	59	80
ULT63-ULT80	64	48	121	161	/	/	83	74	80
LT100-LT125	66	48	70	93	141	187	96	75	80
ULT100-ULT125	64	48	141	187	/	/	96	90	80
LT180-LT250	94	68	112	150	224	300	169	93	47
ULT180-ULT250	94	68	224	300	/	/	148	110	47

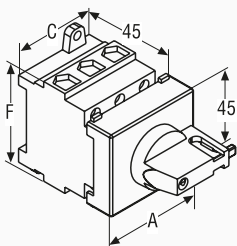

T

TYPE	A 3pol	A 4pol	A 6pol	A 8pol	F	C 3pol	C 4pol	C 6pol	C 8pol
LT16-LT25A	52,5	52,5	52,5	/	50	48	48	/	/
LT32-LT40	52,5	65	98	98	55	45	61	91	122
ULT25-ULT40	98	98	/	/	55	91	122	/	/
LT63-LT80	63	83	125	125	64	60	80	121	161
ULT63-ULT80	125	125	/	/	64	121	161	/	/
LT100-LT125	70	93	140	140	83	70	93	141	187
ULT100-ULT125	140	140	/	/	83	141	187	/	/

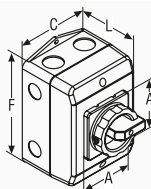

Blechgehäuse und EMV-Zubehör auf Anfrage

Gehäuse

IP65

TYPE	A	C	F	L	Durchbrüche
PM-D1/Z33	66	100	140	81	4 x M25, 4 x M20
PM-D2/Z33	66	146	176	104	4 x M32/40, 4 x M20
PM-D3/Z33	90	302	212	137	4 x M50/63, 6 x M20
K4/Z33	90	373	373	230	2 x M40/63, 2 x M32/50, 4 x M25/40

LASTTRENNSCHALTER LT

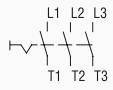
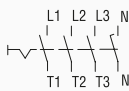
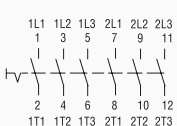
Anschlussbild	Thermischer Nennstrom I_{th} (in A)	Nennleistung bei 3x400V (in kW)	Nennleistung bei 3x400V (in kW)	4- Loch Befestigung	Zentrallochbefestigung	Bodenbefestigung
	I_{th}	AC3	AC23	Type	Type	Type
 <p>3 polig</p>	16	5,5	7,5	E NLT 16/ 3E/ Z33 HLT 16/ 3E/ Z33	ZM NLT 16/ 3ZM/ Z33 HLT 16/ 3ZM/ Z33	V NLT 16/ 3V/ Z33/ 45 HLT 16/ 3V/ Z33/ 45
	25	7,5	9,5	NLT 25/ 3E/ Z33 HLT 25/ 3E/ Z33	NLT 25/ 3ZM/ Z33 HLT 25/ 3ZM/ Z33	NLT 25/ 3V/ Z33/ 45 HLT 25/ 3V/ Z33/ 45
	32	9,5	11,5	NLT 32/ 3E/ Z33 HLT 32/ 3E/ Z33	NLT 32/ 3ZM/ Z33 HLT 32/ 3ZM/ Z33	NLT 32/ 3V/ Z33/ 45 HLT 32/ 3V/ Z33/ 45
	40	11,0	20,0	NLT 40/ 3E/ Z33 HLT 40/ 3E/ Z33	NLT 40/ 3ZM/ Z33 HLT 40/ 3ZM/ Z33	NLT 40/ 3V/ Z33/ 45 HLT 40/ 3V/ Z33/ 45
	63	18,5	22,5	NLT 63/ 3E/ Z33 HLT 63/ 3E/ Z33	NLT 63/ 3ZM/ Z33 HLT 63/ 3ZM/ Z33	NLT 63/ 3V/ Z33/ 45 HLT 63/ 3V/ Z33/ 45
	80	22,0	30,0	NLT 80/ 3E/ Z33 HLT 80/ 3E/ Z33	NLT 80/ 3ZM/ Z33 HLT 80/ 3ZM/ Z33	NLT 80/ 3V/ Z33/ 45 HLT 80/ 3V/ Z33/ 45
	100	30,0	37,0	NLT 100/ 3E/ Z33 HLT 100/ 3E/ Z33		NLT 100/ 3V/ Z33/ 45 HLT 100/ 3V/ Z33/ 45
	125	37,0	45,0	NLT 125/ 3E/ Z33 HLT 125/ 3E/ Z33		NLT 125/ 3V/ Z33/ 45 HLT 125/ 3V/ Z33/ 45
	180	75,0	90,5	NLT 180/ 3E/ Z20 HLT 180/ 3E/ Z20		NLT 180/ 3V/ Z20/ 65 HLT 180/ 3V/ Z20/ 65
	250	110,0	132,0	NLT 250/ 3E/ Z20 HLT 250/ 3E/ Z20		NLT 250/ 3V/ Z20/ 65 HLT 250/ 3V/ Z20/ 65
 <p>4 polig</p>	16	5,5	7,5	E NLT 16/ 4E/ Z33 HLT 16/ 4E/ Z33	ZM NLT 16/ 4ZM/ Z33 HLT 16/ 4ZM/ Z33	V NLT 16/ 4V/ Z33/ 45 HLT 16/ 4V/ Z33/ 45
	25	7,5	9,5	NLT 25/ 4E/ Z33 HLT 25/ 4E/ Z33	NLT 25/ 4ZM/ Z33 HLT 25/ 4ZM/ Z33	NLT 25/ 4V/ Z33/ 45 HLT 25/ 4V/ Z33/ 45
	32	9,5	11,5	NLT 32/ 4E/ Z33 HLT 32/ 4E/ Z33	NLT 32/ 4ZM/ Z33 HLT 32/ 4ZM/ Z33	NLT 32/ 4V/ Z33/ 45 HLT 32/ 4V/ Z33/ 45
	40	11,0	20,0	NLT 40/ 4E/ Z33 HLT 40/ 4E/ Z33	NLT 40/ 4ZM/ Z33 HLT 40/ 4ZM/ Z33	NLT 40/ 4V/ Z33/ 45 HLT 40/ 4V/ Z33/ 45
	63	18,5	22,5	NLT 63/ 4E/ Z33 HLT 63/ 4E/ Z33	NLT 63/ 4ZM/ Z33 HLT 63/ 4ZM/ Z33	NLT 63/ 4V/ Z33/ 45 HLT 63/ 4V/ Z33/ 45
	80	22,0	30,0	NLT 80/ 4E/ Z33 HLT 80/ 4E/ Z33	NLT 80/ 4ZM/ Z33 HLT 80/ 4ZM/ Z33	NLT 80/ 4V/ Z33/ 45 HLT 80/ 4V/ Z33/ 45
	100	30,0	37,0	NLT 100/ 4E/ Z33 HLT 100/ 4E/ Z33		NLT 100/ 4V/ Z33/ 45 HLT 100/ 4V/ Z33/ 45
	125	37,0	45,0	NLT 125/ 4E/ Z33 HLT 125/ 4E/ Z33		NLT 125/ 4V/ Z33/ 45 HLT 125/ 4V/ Z33/ 45
	180	75,0	90,5	NLT 180/ 4E/ Z20 HLT 180/ 4E/ Z20		NLT 180/ 4V/ Z20/ 65 HLT 180/ 4V/ Z20/ 65
250	110,0	132,0	NLT 250/ 4E/ Z20 HLT 250/ 4E/ Z20		NLT 250/ 4V/ Z20/ 65 HLT 250/ 4V/ Z20/ 65	
 <p>6 polig</p>	16	5,5	7,5	E NLT 20/ 6E/ Z33 HLT 20/ 6E/ Z33		V NLT 20/ 6V/ Z33/ 45 HLT 20/ 6V/ Z33/ 45
	25	7,5	9,5	NLT 25/ 6E/ Z33 HLT 25/ 6E/ Z33		NLT 25/ 6V/ Z33/ 45 HLT 25/ 6V/ Z33/ 45
	32	9,5	11,5	NLT 32/ 6E/ Z33 HLT 32/ 6E/ Z33		NLT 32/ 6V/ Z33/ 45 HLT 32/ 6V/ Z33/ 45
	40	11,0	20,0	NLT 40/ 6E/ Z33 HLT 40/ 6E/ Z33		NLT 40/ 6V/ Z33/ 45 HLT 40/ 6V/ Z33/ 45
	63	18,5	22,5	NLT 63/ 6E/ Z33 HLT 63/ 6E/ Z33		NLT 63/ 6V/ Z33/ 45 HLT 63/ 6V/ Z33/ 45
	80	22,0	30,0	NLT 80/ 6E/ Z33 HLT 80/ 6E/ Z33		NLT 80/ 6V/ Z33/ 45 HLT 80/ 6V/ Z33/ 45
	100	30,0	37,0	NLT 100/ 6E/ Z33 HLT 100/ 6E/ Z33		NLT 100/ 6V/ Z33/ 45 HLT 100/ 6V/ Z33/ 45
	125	37,0	45,0	NLT 125/ 6E/ Z33 HLT 125/ 6E/ Z33		NLT 125/ 6V/ Z33/ 45 HLT 125/ 6V/ Z33/ 45
	180	75,0	90,5	NLT 180/ 6E/ Z20 HLT 180/ 6E/ Z20		NLT 180/ 6V/ Z20/ 65 HLT 180/ 6V/ Z20/ 65
	250	110,0	132,0	NLT 250/ 6E/ Z20 HLT 250/ 6E/ Z20		NLT 250/ 6V/ Z20/ 65 HLT 250/ 6V/ Z20/ 65

DIN-Normverteilung

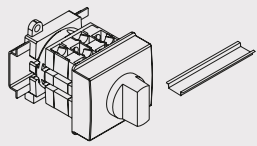

Reparaturschalter, kunststoffgekapselt

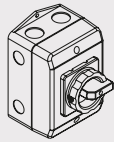

IP65

Type	Type
T NLT 16/ 3T/ Z20 HLT 16/ 3T/ Z20	RLT 16/ 3PM-D1/ Z33
NLT 25/ 3T/ Z20 HLT 25/ 3T/ Z20	RLT 25/ 3PM-D1/ Z33
NLT 32/ 3T/ Z20 HLT 32/ 3T/ Z20	RLT 32/ 3PM-D1/ Z33
NLT 40/ 3T/ Z20 HLT 40/ 3T/ Z20	RLT 40/ 3PM-D1/ Z33
NLT 63/ 3T/ Z20 HLT 63/ 3T/ Z20	RLT 63/ 3PM-D2/ Z33
NLT 80/ 3T/ Z20 HLT 80/ 3T/ Z20	RLT 80/ 3PM-D2/ Z33
NLT 100/ 3T/ Z20 HLT 100/ 3T/ Z20	RLT 100/ 3PM-D3/ Z33
NLT 125/ 3T/ Z20 HLT 125/ 3T/ Z20	RLT 125/ 3PM-D3/ Z33
	RLT 180/ 3K4/ Z20
	RLT 250/ 3K4/ Z20

T NLT 16/ 4T/ Z20 HLT 16/ 4T/ Z20	RLT 16/ 4PM-D1/ Z33
NLT 25/ 4T/ Z20 HLT 25/ 4T/ Z20	RLT 25/ 4PM-D1/ Z33
NLT 32/ 4T/ Z20 HLT 32/ 4T/ Z20	RLT 32/ 4PM-D1/ Z33
NLT 40/ 4T/ Z20 HLT 40/ 4T/ Z20	RLT 40/ 4PM-D1/ Z33
NLT 63/ 4T/ Z20 HLT 63/ 4T/ Z20	RLT 63/ 4PM-D2/ Z33
NLT 80/ 4T/ Z20 HLT 80/ 4T/ Z20	RLT 80/ 4PM-D2/ Z33
NLT 100/ 4T/ Z20 HLT 100/ 4T/ Z20	RLT 100/ 4PM-D3/ Z33
NLT 125/ 4T/ Z20 HLT 125/ 4T/ Z20	RLT 125/ 4PM-D3/ Z33
	RLT 180/ 4K4/ Z20
	RLT 250/ 4K4/ Z20

T NLT 20/ 6T/ Z20 HLT 20/ 6T/ Z20	RLT 20/ 6PM-D1/ Z33
NLT 25/ 6T/ Z20 HLT 25/ 6T/ Z20	RLT 25/ 6PM-D2/ Z33
NLT 32/ 6T/ Z20 HLT 32/ 6T/ Z20	RLT 32/ 6PM-D2/ Z33
NLT 40/ 6T/ Z20 HLT 40/ 6T/ Z20	RLT 40/ 6PM-D2/ Z33
NLT 63/ 6T/ Z20 HLT 63/ 6T/ Z20	RLT 63/ 6PM-D3/ Z33
NLT 80/ 6T/ Z20 HLT 80/ 6T/ Z20	RLT 80/ 6PM-D3/ Z33
NLT 100/ 6T/ Z20 HLT 100/ 6T/ Z20	RLT 100/ 6PM-D3/ Z33
NLT 125/ 6T/ Z20 HLT 125/ 6T/ Z20	RLT 125/ 6PM-D3/ Z33
	RLT 180/ 6K4/ Z20
	RLT 250/ 6K4/ Z20

Anschlussbild

3 polig

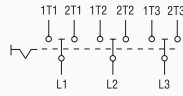

4 polig

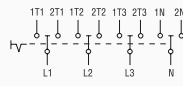

Thermischer Nennstrom I_{th} (in A)	Nennleistung bei 3x400V (in kW)	Nennleistung bei 3x400V (in kW)	4- Loch Befestigung	DIN-Normverteilung
I_{th}	AC3	AC23	Type	Type
25	7,5	9,5	E ULT 25/ 3E	T ULT 25/ 3T
32	9,5	11,5	ULT 32/ 3E	ULT 32/ 3T
40	11,0	20,0	ULT 40/ 3E	ULT 40/ 3T
63	18,5	22,5	ULT 63/ 3E	ULT 63/ 3T
80	22,0	30,0	ULT 80/ 3E	ULT 80/ 3T
100	30,0	37,0	ULT 100/ 3E	ULT 100/ 3T
125	37,0	45,0	ULT 125/ 3E	ULT 125/ 3T
180	75,0	90,5	ULT 180/ 3E	
250	110,0	132,0	ULT 250/ 3E	
25	7,5	9,5	E ULT 25/ 4E	T ULT 25/ 4T
32	9,5	11,5	ULT 32/ 4E	ULT 32/ 4T
40	11,0	20,0	ULT 40/ 4E	ULT 40/ 4T
63	18,5	22,5	ULT 63/ 4E	ULT 63/ 4T
80	22,0	30,0	ULT 80/ 4E	ULT 80/ 4T
100	30,0	37,0	ULT 100/ 4E	ULT 100/ 4T
125	37,0	45,0	ULT 125/ 4E	ULT 125/ 4T
180	75,0	90,5	ULT 180/ 4E	
250	110,0	132,0	ULT 250/ 4E	

ZUSATZ- UND HILFSKONTAKTE

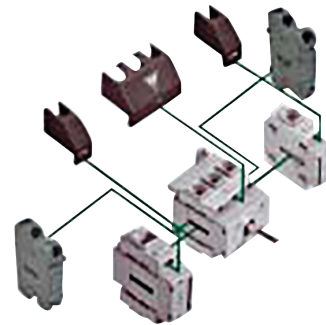

ZUSATZKONTAKTE

Für Schaltertype	Bauform E+ZM		Bauform V+T	
LT 16, 20A, 25A	NVG	20AE	NVG	20AV
LT 25-40	NVG	40E	NVG	40V
LT 63-80	NVG	80E	NVG	80V
LT 100-125	NVG	125E	NVG	125V
LT 180-250	NVG	250E	NVG	250V
LT 16, 20A, 25A	NGG	20AE	NGG	20AV
LT 25-40	NGG	40E	NGG	40V
LT 63-80	NGG	80E	NGG	80V
LT 100-125	NGG	125E	NGG	125V
LT 180-250	NGG	250E	NGG	250V
LT 16, 20A, 25A	N / PE	20AE	N / PE	20AV
LT 25-40	N / PE	40E	N / PE	40V
LT 63-80	N / PE	80E	N / PE	80V
LT 100-125	N / PE	125E	N / PE	125V
LT 180-250	N / PE	250E	N / PE	250V

Neutralleiter (voreilend schaltend)

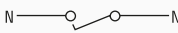

Neutralleiter (gleichzeitig schaltend)

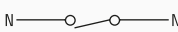

Neutralleiter (Klemme durchgehend)

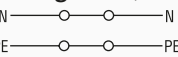

HILFSKONTAKTE (1S + 1Ö)

LT	HE11	HV11
----	------	------



TECHNISCHE DATEN LASTTRENNNSCHALTER LO

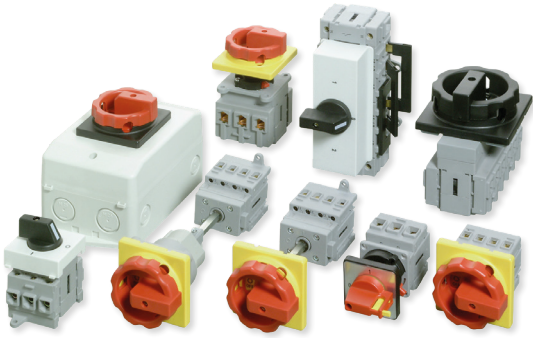

	I_{th} A	AC23 kW (3x400V)	AC3 kW	U V	Anschlussquerschnitt mm ²
LO16	16	7,5	5,5	690	25
LO25	25	9,5	7,5	690	25
LO32	32	11,5	9,5	690	25
LO40	40	20,0	11,0	690	25
LO63	63	22,0	18,5	690	25
H11	10			240	4

Weitere Bauformen und Größen auf Anfrage

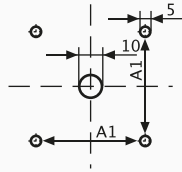
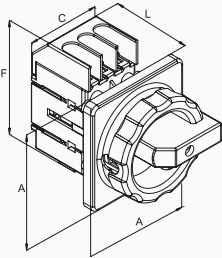

E

TYPE	A	A1	C 3pol	C 4pol	C 6pol	F	L
LO16	66	48	36	49	72	73	54
LO25	66	48	36	49	72	73	54
LO32	66	48	36	49	72	73	54
LO40	66	48	36	49	72	73	54
LO63	66	48	36	49	72	73	54

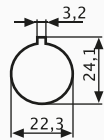
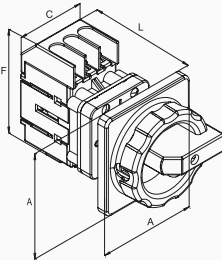

ZM

TYPE	A	A1	C 3pol	C 4pol	C 6pol	F	L
LO16	66	-	36	49	-	73	77
LO25	66	-	36	49	-	73	77
LO32	66	-	36	49	-	73	77
LO40	66	-	36	49	-	73	77
LO63	66	-	36	49	-	73	77

IP65

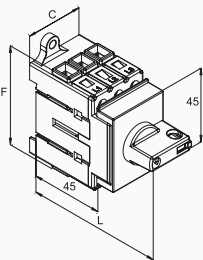

T

TYPE	A	A1	C 3pol	C 4pol	C 6pol	F	L
LO16	66	-	36	49	72	73	77
LO25	66	-	36	49	72	73	77
LO32	66	-	36	49	72	73	77
LO40	66	-	36	49	72	73	77
LO63	66	-	36	49	72	73	77

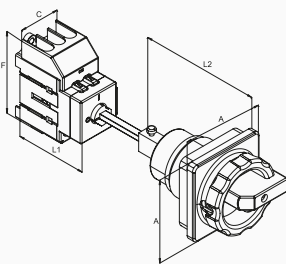

V/Z33/Z45

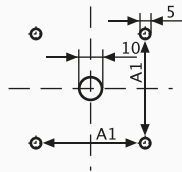

TYPE	A	A1	C 3pol	C 4pol	C 6pol	F	L1	L2
LO16	66	48	36	49	72	73	66	77
LO25	66	48	36	49	72	73	66	77
LO32	66	48	36	49	72	73	66	77
LO40	66	48	36	49	72	73	66	77
LO63	66	48	36	49	72	73	66	77

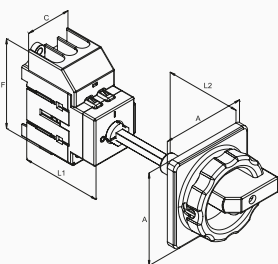

V/Z33/Z71

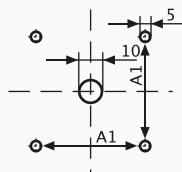

TYPE	A	A1	C 3pol	C 4pol	C 6pol	F	L1	L2
LO16	66	48	36	49	72	73	66	28
LO25	66	48	36	49	72	73	66	28
LO32	66	48	36	49	72	73	66	28
LO40	66	48	36	49	72	73	66	28
LO63	66	48	36	49	72	73	66	28

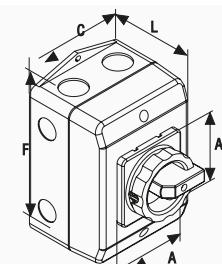



Gehäuse

TYPE	A	C	F	L	Durchbrüche
PM-D1/Z33	66	100	140	81	4 x M25, 4 x M20
PM-D2/Z33	66	146	176	104	4 x M32/40, 4 x M20

Blechgehäuse und
EMV-Zubehör auf
Anfrage

IP65

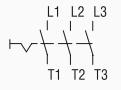
LASTTRENNSCHALTER LO

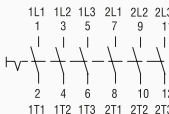
Anschlussbild	Thermischer Nennstrom I_{th} (in A)	Nennleistung bei 3x400V (in kW)	Nennleistung bei 3x400V (in kW)	4- Loch Befestigung		Zentrallochbefestigung		Bodenbefestigung	
				Type	Type	Type	Type		
3 polig 	16	5,5	7,5	E	NLO 16 / 3E / Z33 HLO 16 / 3E / Z33	ZM	NLO 16 / 3ZM / Z33 HLO 16 / 3ZM / Z33	V	NLO 16 / 3V / Z33 / 71 HLO 16 / 3V / Z33 / 71
	25	7,5	9,5		NLO 25 / 3E / Z33 HLO 25 / 3E / Z33		NLO 25 / 3ZM / Z33 HLO 25 / 3ZM / Z33		NLO 25 / 3V / Z33 / 71 HLO 25 / 3V / Z33 / 71
	32	9,5	11,5		NLO 32 / 3E / Z33 HLO 32 / 3E / Z33		NLO 32 / 3ZM / Z33 HLO 32 / 3ZM / Z33		NLO 32 / 3V / Z33 / 71 HLO 32 / 3V / Z33 / 71
	40	11,0	20,0		NLO 40 / 3E / Z33 HLO 40 / 3E / Z33		NLO 40 / 3ZM / Z33 HLO 40 / 3ZM / Z33		NLO 40 / 3V / Z33 / 71 HLO 40 / 3V / Z33 / 71
	63	18,5	22,5		NLO 63 / 3E / Z33 HLO 63 / 3E / Z33		NLO 63 / 3ZM / Z33 HLO 63 / 3ZM / Z33		NLO 63 / 3V / Z33 / 71 HLO 63 / 3V / Z33 / 71
4 polig 	16	5,5	7,5	E	NLO 16 / 4E / Z33 HLO 16 / 4E / Z33	ZM	NLO 16 / 4ZM / Z33 HLO 16 / 4ZM / Z33	V	NLO 16 / 4V / Z33 / 71 HLO 16 / 4V / Z33 / 71
	25	7,5	9,5		NLO 25 / 4E / Z33 HLO 25 / 4E / Z33		NLO 25 / 4ZM / Z33 HLO 25 / 4ZM / Z33		NLO 25 / 4V / Z33 / 71 HLO 25 / 4V / Z33 / 71
	32	9,5	11,5		NLO 32 / 4E / Z33 HLO 32 / 4E / Z33		NLO 32 / 4ZM / Z33 HLO 32 / 4ZM / Z33		NLO 32 / 4V / Z33 / 71 HLO 32 / 4V / Z33 / 71
	40	11,0	20,0		NLO 40 / 4E / Z33 HLO 40 / 4E / Z33		NLO 40 / 4ZM / Z33 HLO 40 / 4ZM / Z33		NLO 40 / 4V / Z33 / 71 HLO 40 / 4V / Z33 / 71
	63	18,5	22,5		NLO 63 / 4E / Z33 HLO 63 / 4E / Z33		NLO 63 / 4ZM / Z33 HLO 63 / 4ZM / Z33		NLO 63 / 4V / Z33 / 71 HLO 63 / 4V / Z33 / 71
6 polig 	16	5,5	7,5	E	NLO 16 / 6E / Z33 HLO 16 / 6E / Z33		V	NLO 16 / 6V / Z33 / 71 HLO 16 / 6V / Z33 / 71	
	25	7,5	9,5		NLO 25 / 6E / Z33 HLO 25 / 6E / Z33			NLO 25 / 6V / Z33 / 71 HLO 25 / 6V / Z33 / 71	
	32	9,5	11,5		NLO 32 / 6E / Z33 HLO 32 / 6E / Z33			NLO 32 / 6V / Z33 / 71 HLO 32 / 6V / Z33 / 71	
	40	11,0	20,0		NLO 40 / 6E / Z33 HLO 40 / 6E / Z33			NLO 40 / 6V / Z33 / 71 HLO 40 / 6V / Z33 / 71	
	63	18,5	22,5		NLO 63 / 6E / Z33 HLO 63 / 6E / Z33			NLO 63 / 6V / Z33 / 71 HLO 63 / 6V / Z33 / 71	

LASTUMSCHALTER

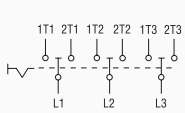
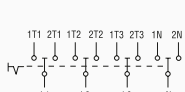
Anschlussbild	Thermischer Nennstrom I_{th} (in A)	Nennleistung bei 3x400V (in kW)	Nennleistung bei 3x400V (in kW)	4- Loch Befestigung		DIN-Normverteilung	
				Type	Type	Type	Type
3 polig 	25	7,5	9,5	E	ULO 25 / 3E	T	ULO 25 / 3T
	32	9,5	11,5		ULO 32 / 3E		ULO 32 / 3T
	40	11,0	20,0		ULO 40 / 3E		ULO 40 / 3T
	63	18,5	22,5		ULO 63 / 3E		ULO 63 / 3T
4 polig 	25	7,5	9,5	E	ULO 25 / 4E	T	ULO 25 / 4T
	32	9,5	11,5		ULO 32 / 4E		ULO 32 / 4T
	40	11,0	20,0		ULO 40 / 4E		ULO 40 / 4T
	63	18,5	22,5		ULO 63 / 4E		ULO 63 / 4T

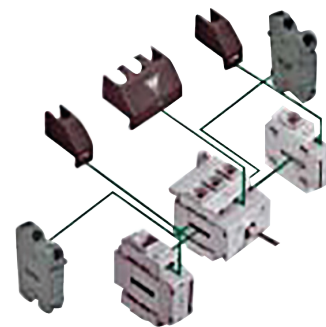

DIN-Normverteilung

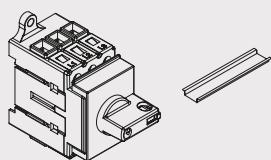

Reparaturschalter, kunststoffgekapselt

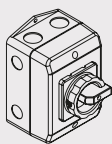

IP65

Type

Type

T	NLO 16/ 3T/ Z20C HLO 16/ 3T/ Z20C	RLO 16/ 3PM-D1/ Z33
	NLO 25/ 3T/ Z20C HLO 25/ 3T/ Z20C	RLO 25/ 3PM-D1/ Z33
	NLO 32/ 3T/ Z20C HLO 32/ 3T/ Z20C	RLO 32/ 3PM-D1/ Z33
	NLO 40/ 3T/ Z20C HLO 40/ 3T/ Z20C	RLO 40/ 3PM-D1/ Z33
	NLO 63/ 3T/ Z20C HLO 63/ 3T/ Z20C	RLO 63/ 3PM-D2/ Z33

T	NLO 16/ 4T/ Z20C HLO 16/ 4T/ Z20C	RLO 16/ 4PM-D1 /Z33
	NLO 25/ 4T/ Z20C HLO 25/ 4T/ Z20C	RLO 25/ 4PM-D1 /Z33
	NLO 32/ 4T/ Z20C HLO 32/ 4T/ Z20C	RLO 32/ 4PM-D1/ Z33
	NLO 40/ 4T/ Z20C HLO 40/ 4T/ Z20C	RLO 40/ 4PM-D1 /Z33
	NLO 63/ 4T/ Z20C HLO 63/ 4T/ Z20C	RLO 63/ 4PM-D2 /Z33

T	NLO 16/ 6T/ Z20 HLO 16/ 6T/ Z20	RLO 16/ 6PM-D2/ Z33
	NLO 25/ 6T/ Z20 HLO 25/ 6T/ Z20	RLO 25/ 6PM-D2/ Z33
	NLO 32/ 6T/ Z20 HLO 32/ 6T/ Z20	RLO 32/ 6PM-D2/ Z33
	NLO 40/ 6T/ Z20 HLO 40/ 6T/ Z20	RLO 40/ 6PM-D2/ Z33
	NLO 63/ 6T/ Z20 HLO 63/ 6T/ Z20	RLO 63/ 6PM-D2/ Z33

□□□□/□□□□/□□□□/□□□□/□□□□

Schalertyp

NLT/O = Not/Ausschalter, Farbe: rot/gelb

HLT/O = Hauptschalter, Farbe: schwarz/schwarz

ALT/O = Für Installationsverteilung

RLT/O = Reparaturschalter (gekapselt)

□□□□/□□□□/□□□□/□□□□/□□□□

Schaltergröße

LO/LT

LT

16	= 16A	7.5 kW	80	= 80A	30.0 kW
25	= 25A	9.5 kW	100	= 100A	37.0 kW
32	= 32A	11.5 kW	125	= 125A	45.0 kW
40	= 40A	11.5 kW	180	= 180A	90.5 kW
63	= 63A	22.5 kW	250	= 250A	132.0 kW

□□□□/□□□□/□□□□/□□□□/□□□□

Polzahl

3, 4, 6 oder 8

□□□□/□□□□/□□□□/□□□□/□□□□

Bauform

E = 4-Loch Befestigung

ZM = Zentrallochbefestigung

V = Bodenbefestigung

T = DIN-Normverteilung

PM = Gekapselt

□□□□/□□□□/□□□□/□□□□/□□□□

Zusatzeinrichtungen

Z33 = Vorhängeschlossperre, rund

Z20C = Vorhängeschlossperre

Z1 = Schutzart IP65 (bei ZM/PM Standard)

Z44 = Türkupplung ohne Nullstellungszwang (bei Bauform V)

Z71 = Türkupplung mit Nullstellungszwang (bei Bauform V)

Z45 = Türkupplung mit Nullstellungszwang

Z75 = Türkupplung mit Nullstellungszwang und Trichter (bei Bauform V)

X83 = Einbaumaß im Klartext (ohne Angabe Standardwelle 300 mm)

EMV = EMV-gerechtes Blech (für Gehäuse)

□□□□/□□□□/□□□□/□□□□/□□□□

Hilfskontakt

H11 = 1S + 1Ö (1Schließer/1Öffner)

ZUSATZ- UND HILFSKONTAKTE

	Für Schaltertyp	Bauform E+ZM	Bauform V+T
--	-----------------	--------------	-------------

Neutralleiter (voreilend schaltend)

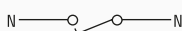

LO	16	NVGO	16E	NVGO	16V
LO	25	NVGO	25E	NVGO	25V
LO	32	NVGO	32E	NVGO	32V
LO	40	NVGO	40E	NVGO	40V
LO	63	NVGO	63E	NVGO	63V

Neutralleiter (gleichzeitig schaltend)

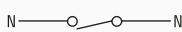

LO	16	NGGO	16E	NGGO	16V
LO	25	NGGO	25E	NGGO	25V
LO	32	NGGO	32E	NGGO	32V
LO	40	NGGO	40E	NGGO	40V
LO	63	NGGO	63E	NGGO	63V

Neutralleiter (Klemme durchgehend)

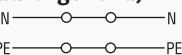

LO	16	N/PEO	16E	N/PEO	16V
LO	25	N/PEO	25E	N/PEO	25V
LO	32	N/PEO	32E	N/PEO	32V
LO	40	N/PEO	40E	N/PEO	40V
LO	63	N/PEO	63E	N/PEO	63V

HILFSKONTAKTE (1S + 1Ö)



LO	16-63	HE11	HV11
----	-------	------	------

Bestellbeispiel LT

Für einen Not/Ausschalter 7,5 kW (AC-23), 3 polig, Bodenbefestigung, runde Vorhängeschlossperre und einer Türkupplung mit Nullstellungszwang ergibt sich, mit Hilfe unseres Schalterkonfigurators, folgende Type: **NLT16/3V/Z33/45**

Bestellbeispiel LO

Für einen Not/Ausschalter 7,5 kW (AC-23), 3 polig, Bodenbefestigung, runde Vorhängeschlossperre und einer Türkupplung mit Nullstellungszwang ergibt sich, mit Hilfe unseres Schalterkonfigurators, folgende Type: **NLO16/3V/Z33/71**

Türkupplungen für bodenbefestigte Nocken- und Lasttrennschalter

Überlistbarer Türantrieb Z39

Im eingeschalteten Zustand verhindert die Türkupplung ein Öffnen des Schaltschranks, jedoch kann hier leicht eine absichtliche Entriegelung durch Betätigen eines Riegels erfolgen. Die Vorhängeschlossperre ist bereits enthalten.

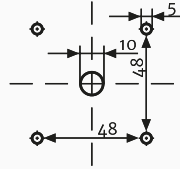
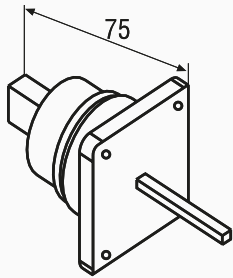

erhältlich für Baugruppe, Bauform

D00	D0	D1	D2	D3
-	V	V	-	-
	LT16- LT25A	LT25- LT40	LT63- LT80	LT100- LT125
	V	V	V	V
		LO		
		V		

Türantrieb Z44 mit Toleranzausgleich, ohne Nullstellungszwang

Dieser Antrieb verfügt über einen Toleranzausgleich. Es erfolgt in keiner Schaltstellung eine Verriegelung der Tür.

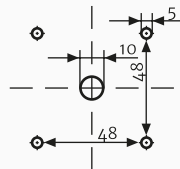
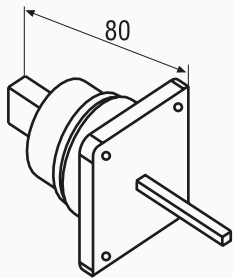

erhältlich für Baugruppe, Bauform

D00	D0	D1	D2	D3
-	V	V	V	-
	LT16- LT25A	LT25- LT40	LT63- LT80	LT100- LT125
	V	V	V	V
		LO		
		V		

Türantrieb Z45 mit Toleranzausgleich, mit Nullstellungszwang

Dieser Antrieb verfügt über einen Toleranzausgleich und Nullstellungszwang. Ein Öffnen der Tür ist nur in der Nullstellung möglich.

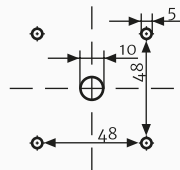
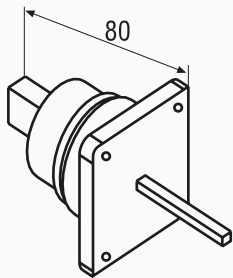

erhältlich für Baugruppe, Bauform

D00	D0	D1	D2	D3
-	V	V	V	-
	LT16- LT25A	LT25- LT40	LT63- LT80	LT100- LT125
	V	V	V	V
		LO		
		V		

Türantrieb Z71 mit geringer Einbautiefe, mit Nullstellungszwang

Dieser Antrieb ist aufgrund seiner kurzen Baugröße besonders für geringe Einbautiefen geeignet. Ein Öffnen der Tür ist nur in der Nullstellung möglich. IP65!

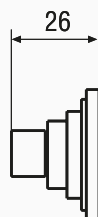

Schrankinnenseite

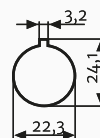

erhältlich für Baugruppe, Bauform

D00	D0	D1	D2	D3
-	V	V	-	-
	div. Gehäuse LT16- LT25A	LT25- LT40	LT63- LT80	LT100- LT125
	V	V	V	V
		LO		
		V		

Mögliche Varianten zum Abschließen der Schalter

Vorhängeschlossgriff Z20

Zum Verriegeln mit einem Bügelschloss von 5 mm Dicke (D00) bzw. max. zwei (D0) bzw. drei (D1 + D2 + D3) Bügelschlössern mit 6 mm Bügelstärke.

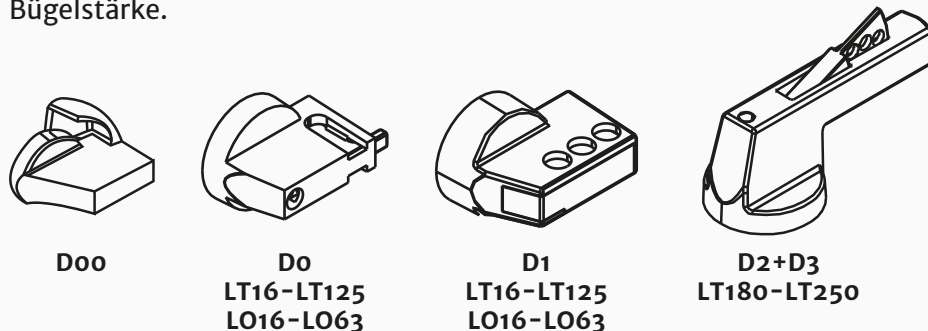

erhältlich für Baugruppe, Bauform

D00	D0	D1	D2	D3
E	E		E	E
ZM	ZM	ZM	V	V
	V	V	V	V
	T	T		
div. Gehäuse				
LT16-LT25A	LT25-LT40	LT63-LT80	LT100-LT125	LT180-LT250
E	E	E	E	E
ZM	ZM	ZM		
V	V	V	V	V
T	T	T	T	
	LO	LO		

Schlossperre Z31

Ein Zylinderschloss ermöglicht das Verriegeln in einzelnen oder allen Schaltstellungen.

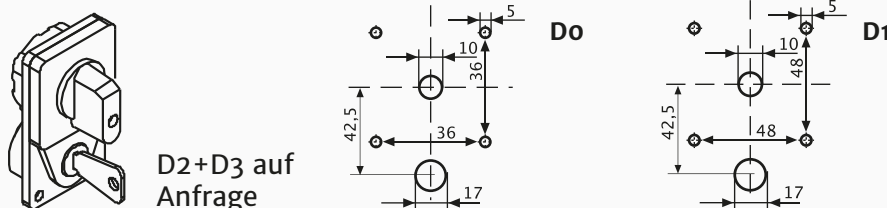

erhältlich für Baugruppe, Bauform

D00	D0	D1	D2	D3
-	E	E	E	E

Schlüsselbetätigung Z32

Ein Schlüssel dient zur Betätigung. Eine Vorwahl der abziehbaren Stellung ist möglich.

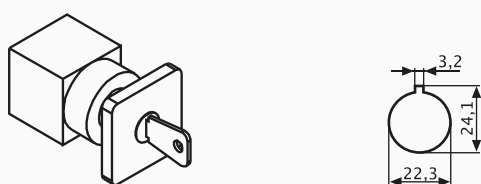

erhältlich für Baugruppe, Bauform

D00	D0	D1	D2	D3
ZM	ZM	ZM	-	-

Runde Vorhängeschlossperre Z33

Zum Verriegeln mit max. drei Bügelschlössern mit 6 mm (D1) bzw. 8 mm (D2) Bügelstärke.

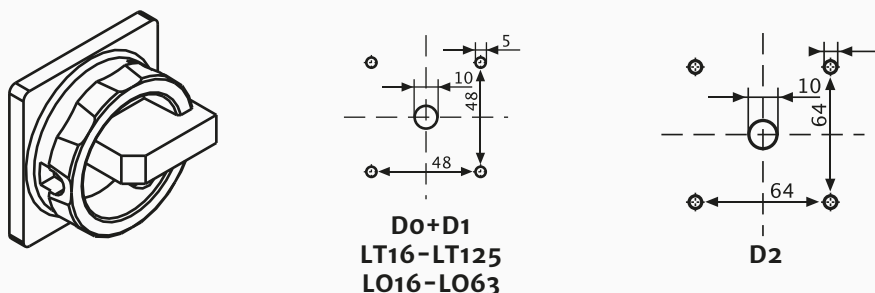

erhältlich für Baugruppe, Bauform

D00	D0	D1	D2	D3
-	E	E		-
	ZM	ZM	ZM	
	V	V	V	
div. Gehäuse				
LT16-LT25A	LT25-LT40	LT63-LT80	LT100-LT125	
E	E	E	E	
ZM	ZM	ZM		
V	V	V	V	
LO				

Diverses Zubehör

Schutzart IP65 Dichtungssysteme Z1

Durch den Zusatz /Z1 wird Schutzart IP65 bei den verschiedenen Ausführungen erreicht. IP65 ist für die Bauformen ZM, PLM und PM Standard.

IP65 Höhere Schutzarten und andere Bauformen auf Anfrage.

erhältlich für Baugruppe, Bauform

Doo	Do	D1	D2	D3
E	E	E	E	E
ZM	ZM	ZM	V	V
	V	V	V	V
div. Gehäuse				
LT16- LT25A	LT25- LT40	LT63- LT80	LT100- LT125	LT180- LT250
E	E	E	E	E
ZM	ZM	ZM	V	V
V	V	V	V	V
		LO		

Flachsteckeranschluss Z6

Es können hierdurch Flachstecker nach DIN 46247 angeschlossen werden.

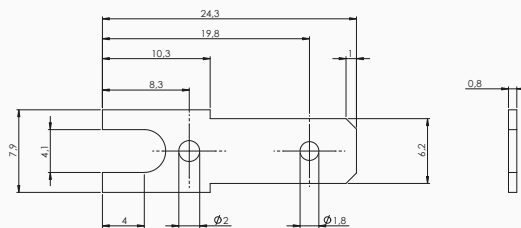
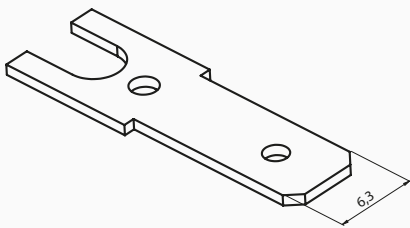

erhältlich für Baugruppe, Bauform

Doo	Do	D1	D2	D3
-	E	E	-	-
	ZM	ZM		
	V	V		
	T	T		

Abdeckhaube Z10

Diese Abdeckhaube erreicht IP42 von hinten über den gesamten Schalterkörper.

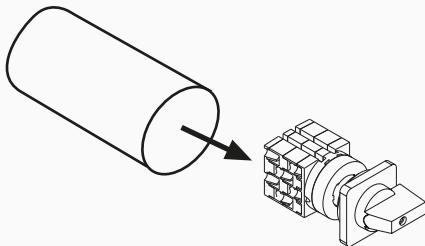

erhältlich für Baugruppe, Bauform

Doo	Do	D1	D2	D3
-	E	E	E	-
	ZM			

Rückzug beidseitig Z55, einseitig Z54

Die tastenden Stellungen (---) betragen 30°, die rastenden (-) 90°.

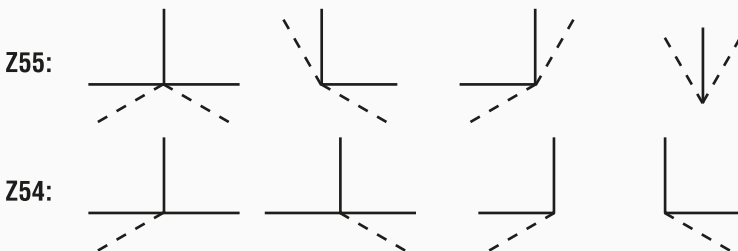

erhältlich für Baugruppe, Bauform

Doo	Do	D1	D2	D3
-	E	E	E	E
	ZM	ZM	V	V
	V	V		
	T	T		

Anschlussklemme für Steuerstromkreis Z58

Hierdurch kann ein zusätzliches Kabel bis 4 mm für einen Steuerstromkreis an einen Laststromkreis angeschlossen werden.

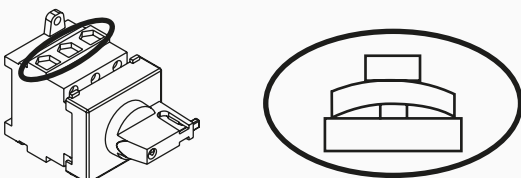

erhältlich für Baugruppe, Bauform

Doo	Do	D1	D2	D3
-	-	-	-	-
	LT25- LT40	LT63- LT80	LT100- LT125	LT180- LT250

Diverses Zubehör

Schlüsselbetätigung für DIN Normschließzylinder Z70

Eine Integration in Schließanlagen wird ermöglicht.
Lieferung erfolgt ohne Schließzylinder.

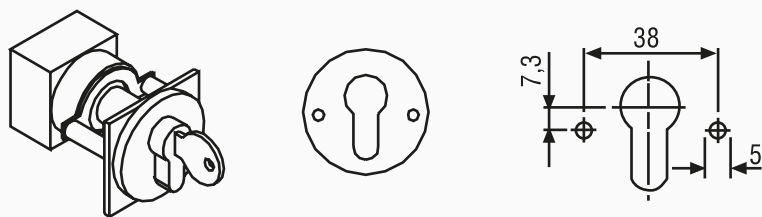

erhältlich für Baugruppe, Bauform

D00	D0/8	D1	D2	D3
-	E	-	-	-

Schaltsperr Z80

Ein versehentliches Schalten in der Gegenrichtung wird verhindert.

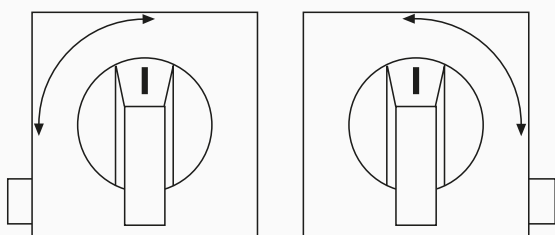

verschiedene Griffe/
Griffsperrn kompatibel

erhältlich für Baugruppe, Bauform

D00	D0	D1	D2	D3
-	-	E	-	-

Schutz vor versehentlicher Betätigung Z105

Betätigung des Schalters ist nur durch Drücken und anschließendes Schalten möglich.

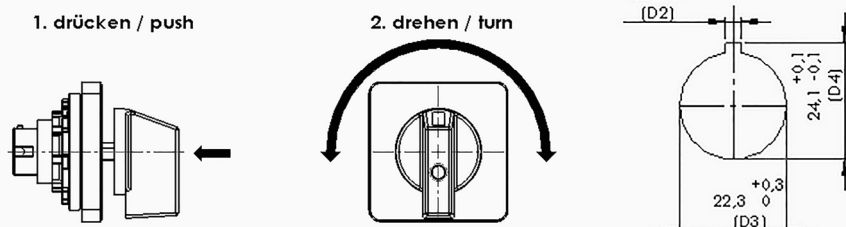

erhältlich für Baugruppe, Bauform

D00	D0	D1	D2	D3
-	ZM	ZM	-	-

Zusatzfrontschilder X72 und X72/S0

Die Zusatzfrontschilder erlauben eine ergänzende Kennzeichnung.

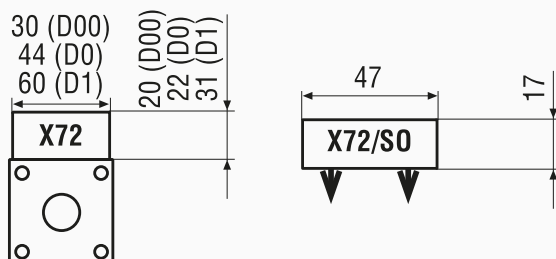

erhältlich für Baugruppe, Bauform

D00	D0	D1	D2	D3
-	E ZM V T	E ZM V T	E - V	E - V

X72/S0

D00	D0	D1	D2	D3
-	-	Z33	Z33	-

Ready-to-Robot X74/R

Mit dieser Abdeckhaube kann der Schalter magaziniert und mit einem Roboter auf eine Hutschiene montiert werden.

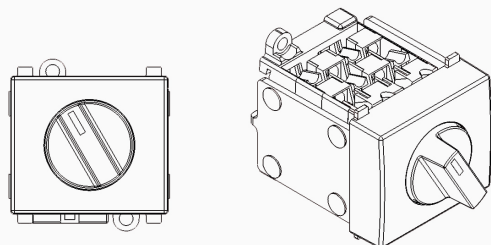

erhältlich für Baugruppe, Bauform

D00	D0	D1	D2	D3
-	T	-	-	-



Die im Produktkatalog enthaltenen Daten sind nach besten Wissen und Gewissen erstellt. Änderungen und Irrtümer sind ausdrücklich vorbehalten. Abbildungen ähnlich stellen keine Vertragsbedingungen im Sinne von § 305 I BGB dar. Es handelt sich um Hinweise ohne eigenständigen Regelungsgehalt, die lediglich zum Ausdruck bringen, dass die im Katalog enthaltenen Angaben insoweit vorläufig und unverbindlich sind, als sie vor oder bei Abschluss eines Vertrags noch korrigiert werden können. Ein vertraglicher Regelungsgehalt, insbesondere eine etwaige Beschränkung der Rechte des Vertragspartners in haftungs- oder gewährleistungsrechtlicher Hinsicht, kann diesen Hinweisen nicht entnommen werden.

Gilgen, Müller & Weigert (GMW) GmbH & Co. KG
Am Farrnbach 4 A
90556 Cadolzburg

Tel.: +49 (0) 9103 7129 – 0
Fax: +49 (0) 9103 7129 – 205/207
E-Mail: info@g-mw.de
Internet: www.g-mw.de

Geschäftsführer: Prof. Dr. h.c. Wolfgang Gilgen

Umsatzsteuer Identifikationsnummer: DE815535316

Weitere Informationen sowie Lieferbedingungen und den aktuellen Katalog finden Sie bei uns im Internet:

www.g-mw.de